

大小さまざまな荷物が片付かず  
安全衛生委員会で指摘された!

通常のラックでは  
間口サイズが足りない!

地震が心配……!

収納スペースが足りない!  
限られたスペースを有効に使いたい!

荷物を床置きしていて  
奥の荷物が出せない!

# 現場のお悩み、お聞かせください!!

## YamaTec のパレットラックで 解決します!

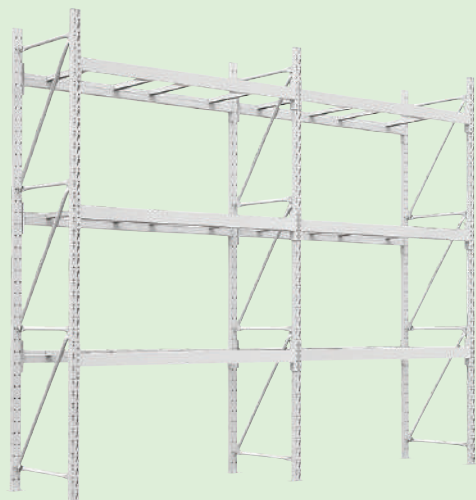

- 倉庫や工場等の上部空間のデッドスペースを有効活用
- 2 m以上の長尺物や大きい荷物でもOK!  
間口サイズ3000mm以上、奥行サイズ1200mm以上も対応可能
- 取り扱う商品が変わっても問題ナシ!  
有効高さ100mmピッチで変更可能

### YamaTecのパレットラックはココが違う!

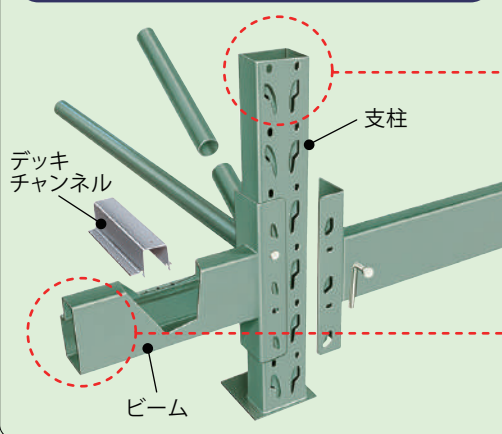

### 開口部の無い主要部材により 想定外の方向からの力にも耐えます!

#### パイプ状の支柱がネジレを防ぎます

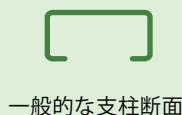

#### パイプ状のビームが高い強度を実現します



### 設置までの流れ

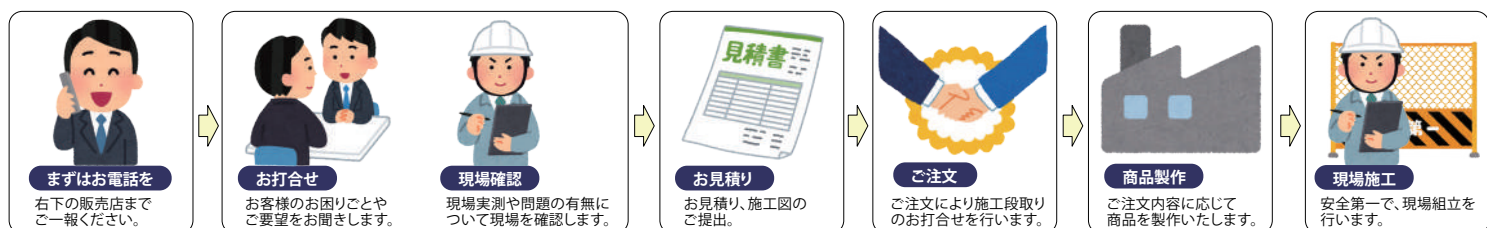

パレットラックは受注生産品です。お打合せ・現場確認を行うことでよりお使いやすいご提案をさせて頂けます。お気軽にご相談ください。

お打合せの際は下記項目をご確認・ご準備頂くとスムーズです。

- レイアウト図面
- 積載物・パレットの寸法、形状、重量
- 収納方法 (パレット有無)
- 納期、台数、設置場所 (階数・床面材質)

オプションは  
裏面をご覧ください!

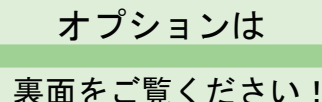

# 現場でのご使用状況に合わせて多彩なオプションをご用意しております

## 落下防止金具

ビームにはめ込むだけでパレットの落下防止になります。地震対策としてどうぞ。

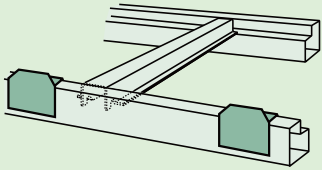

## スキッドデッキ PAT

BOXパレットはもちろん平パレットも使用できます。

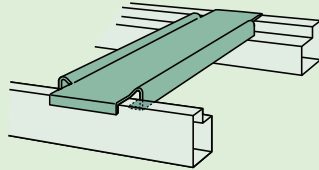

(2本1対)

## フォークバー

長尺物や板材などのフォークのスキを作ります。

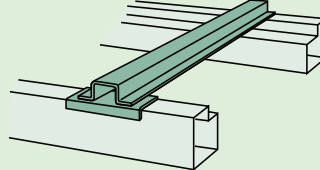

(2本1対)

## 背つなぎ

支柱同士をつなぎ、棚の背面間隔を保つと共に転倒防止の役割も担います。

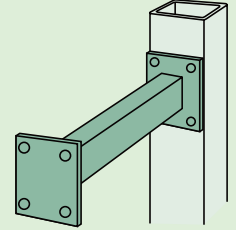

## オプション フロアー棚板貼り仕様

受注生産

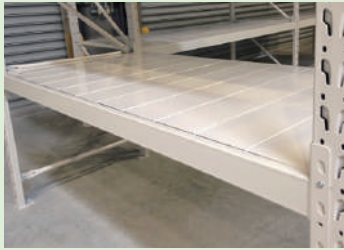

様々な荷物のサイズに対応するため、ビーム間にフロアー材を敷き詰めます。  
※荷姿や荷重条件により対応できない場合もあります。

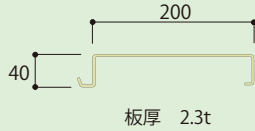

## オプション アスファルトベース

受注生産



設置場所がアスファルトの場合、集中荷重による支柱の沈み込みを軽減させるアスファルトベースをご用意しております。

※アンカーによる転倒防止の効力はありませんので、予めご了承ください。

板厚 6.0t

## オプション 落下防止枠

受注生産

荷物の落下防止対策としてご使用いただけます。受注生産にてご希望の仕様にご対応致します。



上部にはローラーを設けスムーズなスライドができます。



落下防止枠の下部にはブレ止めローラーとハンドルが設置されています。



カタログを見る

Click

発売元



山金工業株式会社

本社・工場…福井市 支店…東京・大阪・金沢



ホームページを見る

Click



intertek  
ISO 9001:2015 認証番号 09394  
ISO 14001:2015 認証番号 07451  
森田工場・春江倉庫

お問い合わせは・・・