

あなたの作業効率をアップさせる

ワークテーブル(作業台)の選び方

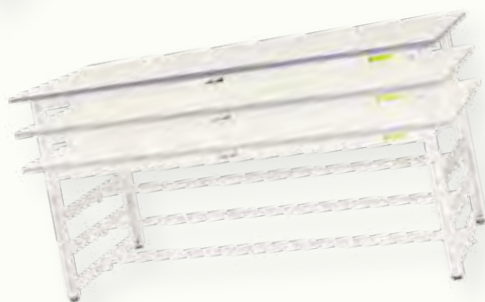
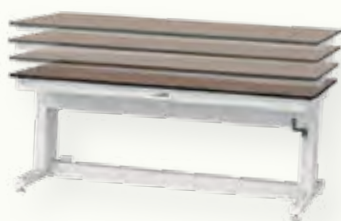

そもそも

ワークテーブル（作業台）って何？

モノを載せたり、作業を行ったりする平滑な天板と、その天板を支える脚部で構成された耐荷重、機能性を重視した製品です。作業の内容によって固定式、移動式、高さ調整機能付き、折りたたみタイプなど、作業内容に合わせてお選びいただけます。さらに棚板や引出し、架台などの機能追加もできます。また近年では、デザイン性を意識したカラーバリエーションを取り入れたワークテーブル（作業台）も増えています。あなたの作業内容にあうワークテーブル（作業台）を選定することが作業効率を向上させる第一歩です。

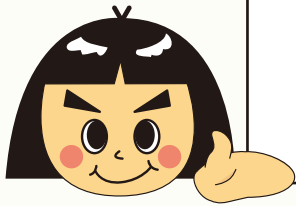

ワークテーブル（作業台）の選び方 手順

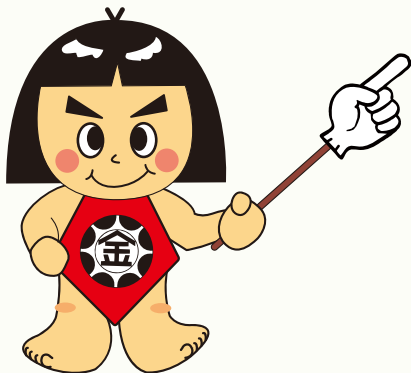

- 1 積載荷重の確認
- 2 天板の表面材質を選ぶ
- 3 作業姿勢を選ぶ
- 4 天板のサイズを選ぶ
- 5 脚部の多彩な機能から選ぶ

ではでは

1 積載荷重は？

天板にのせる物の重さは全部でどれくらい？



kg

★もし、天板全体に均等に載らずに集中的に荷重がかかるようでしたら、およそ 1.5 ～ 2 倍の重量と考えてください。

2 天板表面材質と構造

天板の表面材質を選びましょう

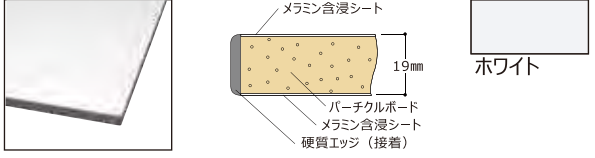
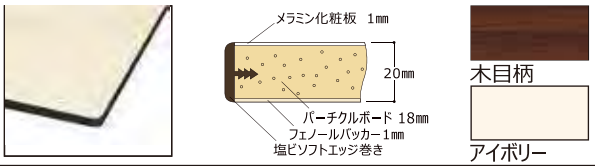
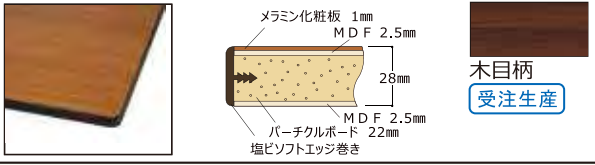
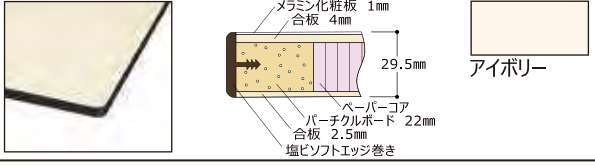
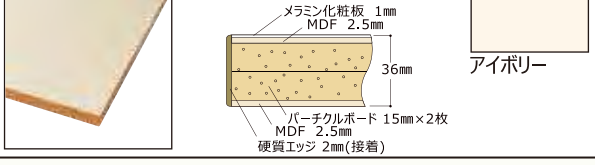
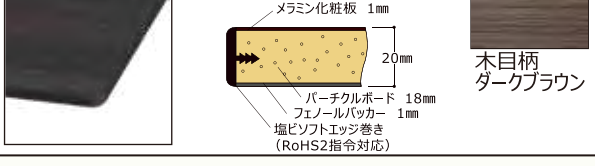
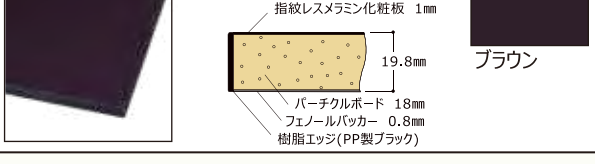
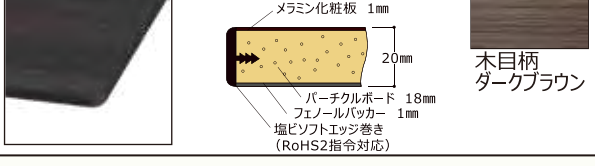
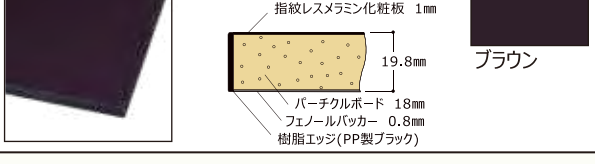
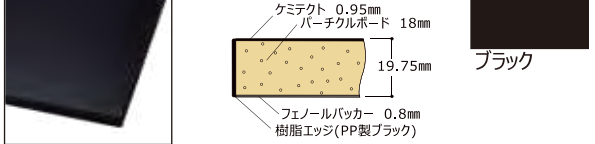
表面材	外観・断面・カラーバリエーション	天板全体としての特徴
<p>低圧メラミン化粧板</p> <p>耐汚染性・耐摩耗性・耐熱性・耐水性に優れています。</p> <p>摩耗に強く表面の細かな凹凸が照明の反射を抑えます。</p> <p>[表面硬度：7H]</p>	 <p>メラミン含浸シート 19mm パーティクルボード メラミン含浸シート 硬質エッジ (接着)</p> <p>ホワイト</p>	<p>表面硬度が7Hと高く、メラミン化粧板より安価の為、昨今で主流の天板です。芯材が詰まっているためクランプ取付けや穴あけ加工も可能です。</p> <p>エッジ色：グレー</p>
<p>メラミン化粧板</p> <p>メラミン化粧板は合成樹脂を浸透させた紙を何枚も重ね合わせて高温高压でプレスして作られる薄い板です。</p> <p>耐汚染性・耐摩耗性・耐熱性・耐薬品性に優れています</p> <p>[表面硬度：8H]</p>	 <p>メラミン含浸シート 19mm パーティクルボード メラミン含浸シート 硬質エッジ (接着)</p> <p>ホワイト</p>	<p>色彩テーブル専用の天板です。鮮やかなカラーリングでの工程区別等ができます。</p> <p>エッジ色：チェリーピンク・スカイブルー・レモンイエローの3色からお選びいただけます</p>
 <p>メラミン含浸シート 19mm パーティクルボード メラミン含浸シート 塩ビソフトエッジ巻き</p> <p>ホワイト</p>	<p>ジャストフィットワゴン専用の天板です。表面硬度が高いため積載物を滑らせたり摩擦がかかる作業でも安心してお使いいただけます。</p> <p>エッジ色：ダークブラウン</p>	
 <p>メラミン化粧板 1mm 20mm パーティクルボード 18mm フェノールバッカー 1mm 塩ビソフトエッジ巻き</p> <p>木目柄 アイボリー</p>	<p>パーティクルボードを芯材としてメラミン化粧板を貼った天板です。耐摩耗性に優れていますので積載物を滑らせる作業などにおすすめです。</p> <p>エッジ色：ダークブラウン</p>	
 <p>メラミン化粧板 1mm MDF 2.5mm 28mm パーティクルボード 22mm 塩ビソフトエッジ巻き</p> <p>木目柄 受注生産</p>	<p>パーティクルボードを芯材としてメラミン化粧板を貼った天板です。耐摩耗性に優れていますので積載物を滑らせる作業などにおすすめです。バイス (万力) 用の穴あけ加工も可能です。</p> <p>エッジ色：ダークブラウン</p>	
 <p>メラミン化粧板 1mm 合板 4mm 29.5mm ペーパーコア パーティクルボード 22mm 合板 2.5mm 塩ビソフトエッジ巻き</p> <p>アイボリー</p>	<p>ワークテーブルフライトタイプ専用の天板です。芯材にペーパーコアを使用しており軽量化を実現しました。</p> <p>エッジ色：ダークブラウン</p>	
 <p>メラミン化粧板 1mm MDF 2.5mm 36mm パーティクルボード 15mm×2枚 MDF 2.5mm 硬質エッジ 2mm (接着)</p> <p>アイボリー</p>	<p>重量作業用でスーパータイプ専用の天板です。メラミン化粧板は表面が摩耗しても目立たない同色コアを採用。表面は写り込みの少ない梨地仕上げ。</p> <p>エッジ色：ライトブラウン</p>	
<p>指紋レスメラミン化粧板</p> <p>指紋の目立ちにくいメラミン化粧板です。</p> <p>耐汚染性・耐摩耗性・耐熱性・耐薬品性に優れています</p> <p>[表面硬度：7H]</p>	 <p>メラミン化粧板 1mm 20mm パーティクルボード 18mm フェノールバッカー 1mm 塩ビソフトエッジ巻き (RoHS2指令対応)</p> <p>木目柄 ダークブラウン</p>	<p>ワークテーブルブラックシリーズ専用の天板です。メラミン化粧板の表面は、木材の導管をエンボス加工で表現しており落ち着いた肌ざわりを実現。</p> <p>エッジ色：ダークブラウン</p>
 <p>指紋レスメラミン化粧板 1mm 19.8mm パーティクルボード 18mm フェノールバッカー 0.8mm 樹脂エッジ (PP製ブラック)</p> <p>ブラウン</p>	<p>ワークテーブル LAB シリーズ実験用ラボテーブル専用の天板です。表面は指紋の目立ちにくい指紋レスメラミン化粧板を採用。光の反射も抑えます。</p> <p>エッジ色：ブラック</p>	
<p>ケミテクト</p> <p>耐薬品性特殊アクリル系樹脂化粧板です。強酸・強アルカリなどの耐薬品性に優れています</p> <p>[表面硬度：4H]</p>	 <p>ケミテクト 0.95mm パーティクルボード 18mm 19.75mm フェノールバッカー 0.8mm 樹脂エッジ (PP製ブラック)</p> <p>ブラック</p>	<p>ワークテーブル LAB シリーズ実験用ラボテーブル専用の天板です。耐薬品性に優れていますので実験研究用の作業台として最適です。</p> <p>エッジ色：ブラック</p>

注 ペーパーコアを含む軽量天板はペーパーコア部に集中荷重がかかると天板凹みの原因となります。集中荷重がかかると想定される場合は芯材がパーティクルボードのみのタイプを選定ください。

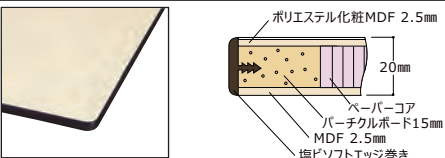
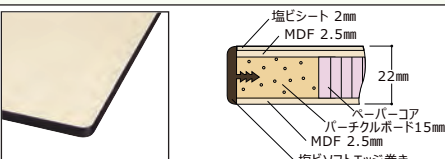
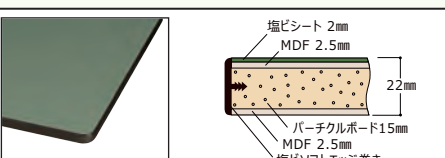
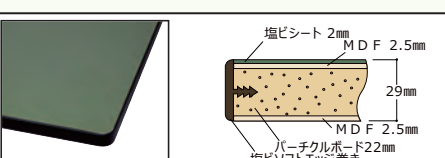
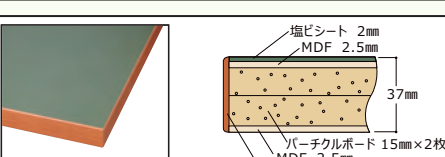
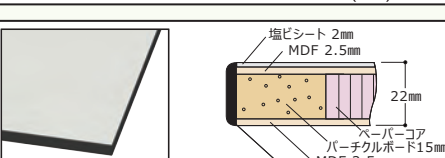
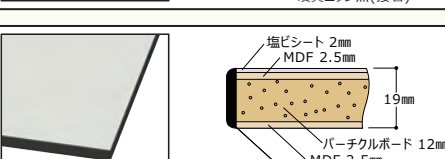
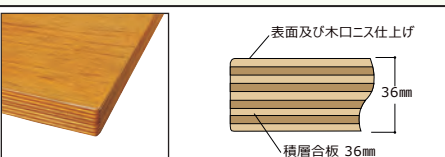
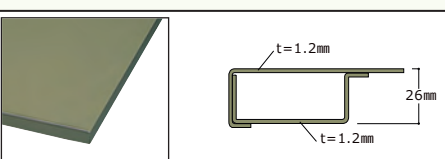
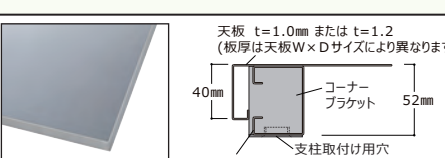
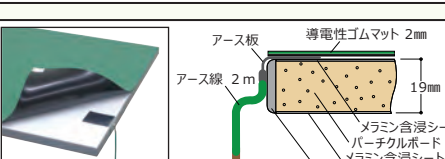
表面材	外観・断面・カラーバリエーション	天板全体としての特徴
ポリエステル化粧合板 一般的にポリ合板と呼ばれメラミン化粧板より強度は劣りますが安価です。 [表面硬度：3H]	 ポリエステル化粧MDF 2.5mm ペーパーコア パーチクルボード15mm MDF 2.5mm 塩ビソフトエッジ巻き 木目柄 アイボリー	軽作業全般にご使用いただけます。 芯材にペーパーコアを採用し軽量化を実現しています。表面はつるつるで汚れ落としも簡単です。 エッジ色：ダークブラウン 注
塩ビシート ポリ塩化ビニールを主原料とするシートです。床材にも使用される素材で弾力性があり、爪で跡が付くくらいの柔らかさです。耐久性・耐水性・耐汚染性・耐薬品性に優れています。 RoHS2 指令 (電気・電子機器に含まれる特定の有害物質の流通を EU 域内で制限する指令) に対応したシートもあります。	 塩ビシート 2mm MDF 2.5mm ペーパーコア パーチクルボード15mm MDF 2.5mm 塩ビソフトエッジ巻き グリーン アイボリー	弾力性があり滑りにくいため精密部品の組立作業や検品作業に最適です。 芯材にペーパーコアを採用しており軽量化されています。 エッジ色：ダークブラウン 注
 塩ビシート 2mm MDF 2.5mm ペーパーコア パーチクルボード15mm MDF 2.5mm 塩ビソフトエッジ巻き グリーン アイボリー	パーチクルボードを芯材として塩ビシートを貼った天板です。芯材が詰まっていますのでクランプ取付けや穴あけ加工も可能です。 エッジ色：ダークブラウン	
 塩ビシート 2mm MDF 2.5mm ペーパーコア パーチクルボード22mm MDF 2.5mm 塩ビソフトエッジ巻き グリーン 受注生産	パーチクルボードを芯材として塩ビシートを貼った天板です。弾力性がありワークへのキズを防ぎます。バイス(万力)用の穴あけ加工も可能です。 エッジ色：ダークブラウン	
 塩ビシート 2mm MDF 2.5mm ペーパーコア パーチクルボード 15mm×2枚 MDF 2.5mm 硬質エッジ 2mm(接着) グリーン	重量作業用でスーパータイプ専用の天板です。衝撃に強く重作業に適しています。 バイス(万力)の取付けにも対応できます。 エッジ色：ライトブラウン	
 塩ビシート 2mm MDF 2.5mm ペーパーコア パーチクルボード15mm MDF 2.5mm 硬質エッジ黒(接着) ライトグレー	RoHS2 指令対応塩ビシート天板です。 電気・電子機器製造ラインでのご使用に適しています。 芯材にペーパーコアを採用しており軽量化を実現しました。 エッジ色：ブラック 注	
 塩ビシート 2mm MDF 2.5mm ペーパーコア パーチクルボード 12mm MDF 2.5mm 硬質エッジ黒(接着) ライトグレー	天板付き 150 ワゴン RoHS2 指令対応塩ビシート天板仕様専用の天板です。 精密部品の加工・組立作業におすすめです。 エッジ色：ブラック	
積層合板ニス仕上げ 積層合板にニス仕上げを施した天板です。	 表面及び木ロニス仕上げ 積層合板 36mm 木目柄	衝撃に強く重作業に適した天板です。バイス(万力)の取付けにも対応できます。 天板ごとに色調が若干異なりますのでご了承ください。
スチール 粉体塗装を施したスチール製天板です。耐薬品性・耐汚染性に優れています。	 t=1.2mm 26mm t=1.2mm グリーン アイボリー	強度は高いですが鋭利なもので引っかくと表面の塗膜にキズが付きますのでご注意ください。 酸・アルカリなどの耐薬品性、口紅・マジックインキなどの耐汚染性に優れています。
ステンレス 耐腐食性・耐薬品性に優れたステンレス素材の天板です。	 天板 t=1.0mm または t=1.2 (板厚は天板W×Dサイズにより異なります) コーナーフラケット 52mm 40mm 支柱取付け用穴 天板フレーム t=1.0mm ステンレス	サビに強い SUS304 とコストパフォーマンスに優れた SUS430 をお選びいただけます。 薬品を扱う作業や水周りの作業に適しています。
導電性ゴムマット貼り 低圧メラミン化粧板に導電性ゴムマットを貼り付ける天板です。	 アース板 アース線 2m 導電性ゴムマット 2mm メラミン含湿シート パーチクルボード メラミン含湿シート 硬質エッジ (接着) グリーン	静電気対策用の天板です。オプションの導電性ゴムマットを天板表面に貼り付けてご使用いただけます。 エッジ色：グレー

注 ペーパーコアを含む軽量天板はペーパーコア部に集中荷重がかかると天板凹みの原因となります。集中荷重がかかると想定される場合は芯材がパーチクルボードのみのタイプを選定ください。

3 作業姿勢

作業スタイル・作業の内容によって天板を支える脚部を選びます。

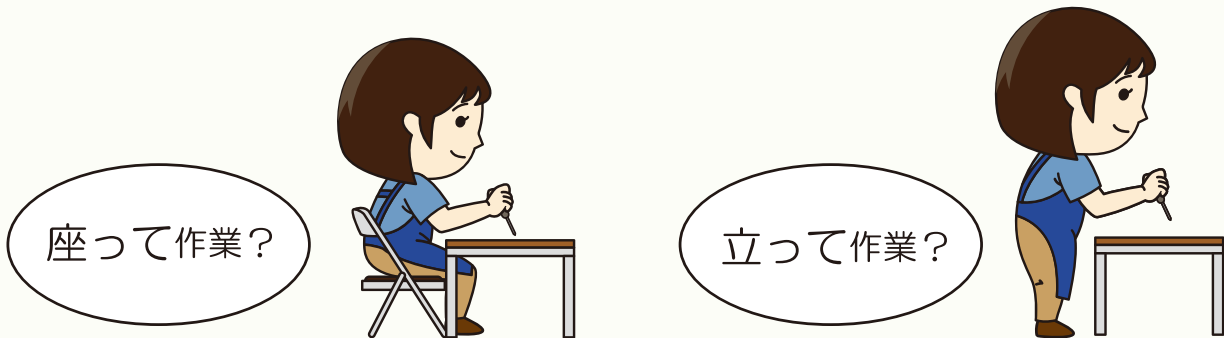

4 寸法の決定

以下は当社の作業台の基本的な寸法です。
耐荷重や脚部の機能・天板の種類により
違いがあります。

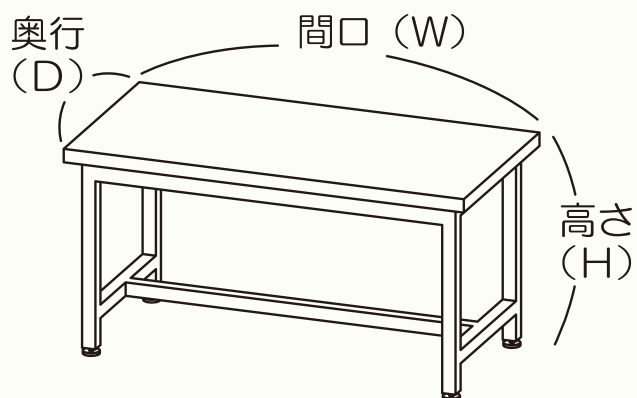

間口 (W)	奥行 (D)	高さ (H)
900 mm	450 mm	740 mm (座り作業用)
1200 mm	600 mm	800 mm
1500 mm	750 mm	~ 950 mm (立ち作業用)
1800 mm	900 mm	

作業台天板サイズと作業者の位置関係イメージ

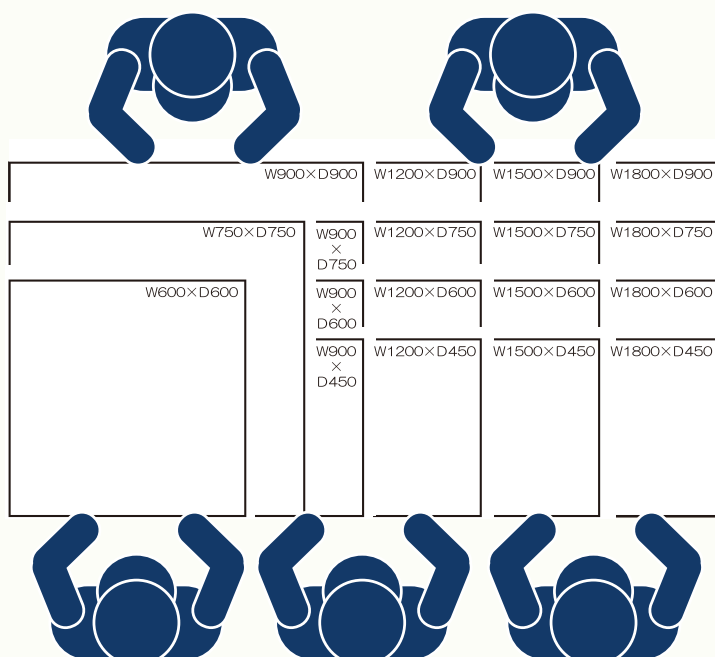

- 間口 (W) サイズの目安
 - 1人作業はW600・750・900 を選びましょう
 - ゆったりした1人作業ならW1200 で満足!
 - 2人作業はW1200・1500 が適当!
 - ゆったりした2人作業ならW1800 でどうぞ
 - 3人作業は最低W1800 が必要です
- 奥行 (D) サイズの目安
 - 片面作業ならD450・600・750
 - 両面作業は D750・900

固定式

一般的な脚の形状です。脚先にはアジャスターが付いていて床の凹凸に対する調整ができます。



移動式

脚先にキャスターが付いています。レイアウトの変更など移動が簡単にできます。

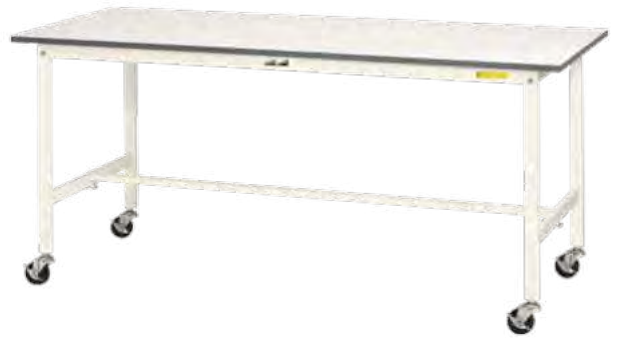

ワンタッチ移動タイプ

通常は固定脚として使用し、移動したい時に天板を持ち上げるだけで瞬時にキャスターがセットされて移動式に変わります。



高さ調整タイプ

作業者の身長に合わせてベストポジションで作業ができるように調整ができる機能が付いています。



中間棚付きタイプ

脚部の中間に棚板をセットすることで天板下の空間に収納スペースをつくるができます。



ワイドタイプ

最大W2400×D1200 mmの特大サイズ天板でゆったり作業ができます。



フラップタイプ

天板を広く使いたい時だけ折りたたまれた補助天板を広げればW1800 mmサイズがW2400 mmサイズに大変身！



ハンドル式昇降タイプ

正面・両側面の3か所から1回転2.25 mmのハンドル操作で、作業がしやすい高さに天板の昇降ができます。



ペダル移動タイプ

重量物を積載したままペダル操作だけで固定式⇄移動式の切替えができ、積載物を降ろさず次工程に移動できます。



フライトタイプ

天板を中央で折りたたむ事ができます。キャスターが付いている為、必要な時に引っ張り出してきて広げれば臨時作業台のできあがり。



折りたたみタイプ

作業台の脚部を折りたたむことによって、使用しないときはコンパクトに収納できます。脚部が固定脚、キャスターの付いた移動式、高さが調整できる高さ調整タイプなど嬉しい機能がたくさん。

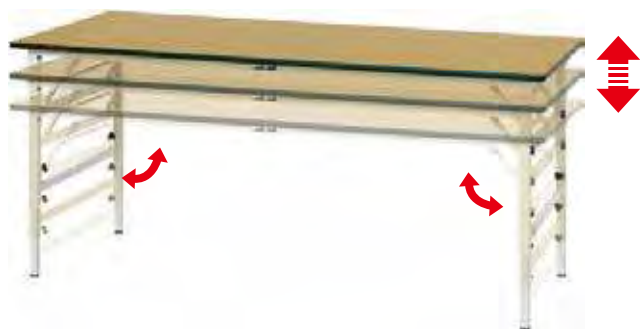

バイス専用タイプ

バイス（万力）を取り付けて使用する作業台です。バイスを取り付ける為の穴明け加工も承っています。

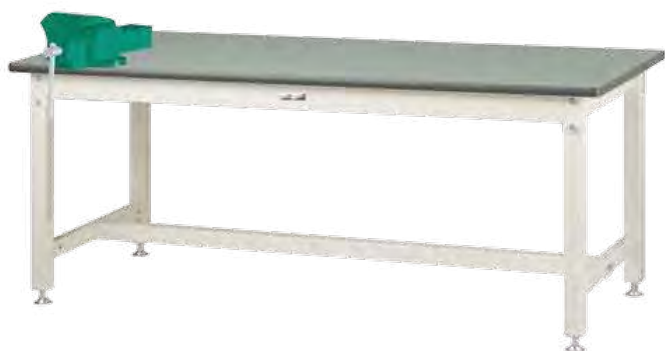

各種タイプによっては限定したサイズや機能・材質・色がありますが

組合せを変えられるものもありますので

お気軽にお問合せをお願いします

山金工業ではこれらの内容をご連絡いただければ

専門の営業サポーターが最適なワークテーブルを選定させていただきます

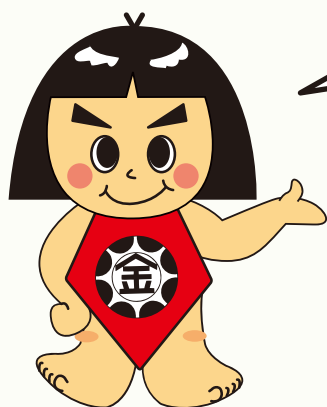

どうしてもご希望の商品が無い場合は
1台からでもオーダーメイド対応を承っています
あなたの『わがまま』をお知らせください！

山金工業株式会社

大阪支店

〒537-0025

大阪府大阪市東成区中道 1-12-4

☎ 06-6974-8511

✉ info@yamakin-kougyou.co.jp